

5 cm

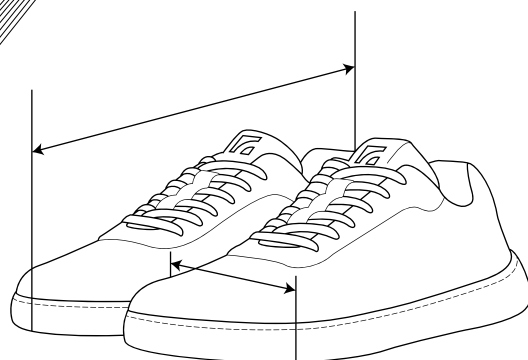

EU	A (cm)	B (cm)
36	8,8	23,3
37	9,0	23,9
38	9,2	24,6
39	9,4	25,3
40	9,6	25,9
41	9,8	26,6
42	10,0	27,3
43	10,2	27,9
44	10,3	28,6
45	10,5	29,3
46	10,7	29,9
47	10,9	30,6

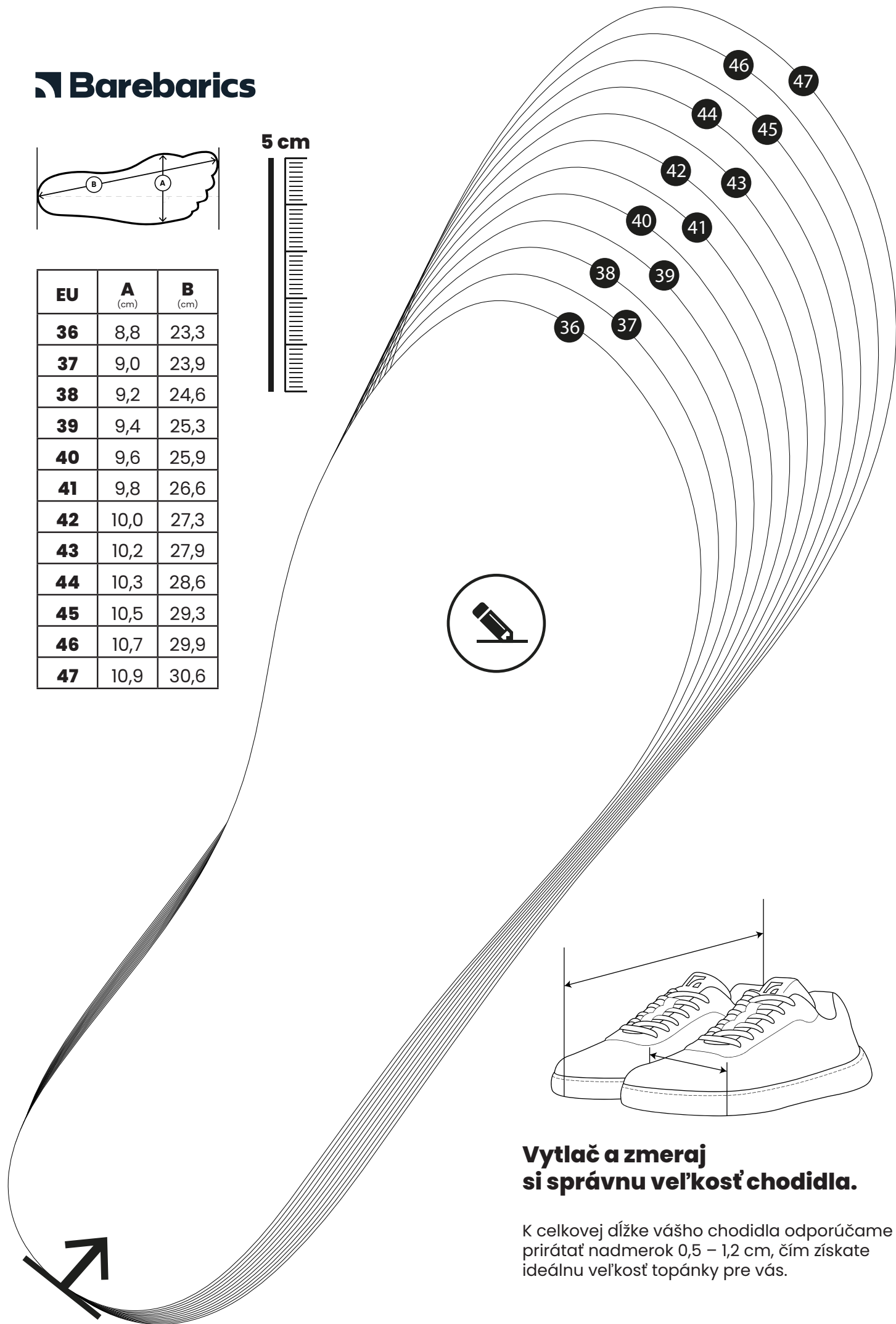

Vytlač a zmeraj si správnu veľkosť chodidla.

K celkovej dĺžke vášho chodidla odporúčame prirátat' nadmerok 0,5 – 1,2 cm, čím získate ideálnu veľkosť topánky pre vás.

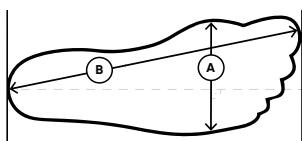

5 cm



EU	A (cm)	B (cm)
36	8,8	23,3
37	9,0	23,9
38	9,2	24,6
39	9,4	25,3
40	9,6	25,9
41	9,8	26,6
42	10,0	27,3
43	10,2	27,9
44	10,3	28,6
45	10,5	29,3
46	10,7	29,9
47	10,9	30,6

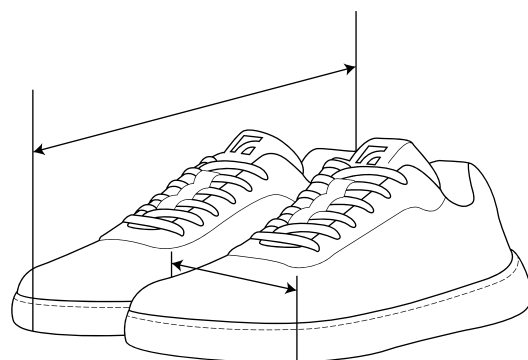
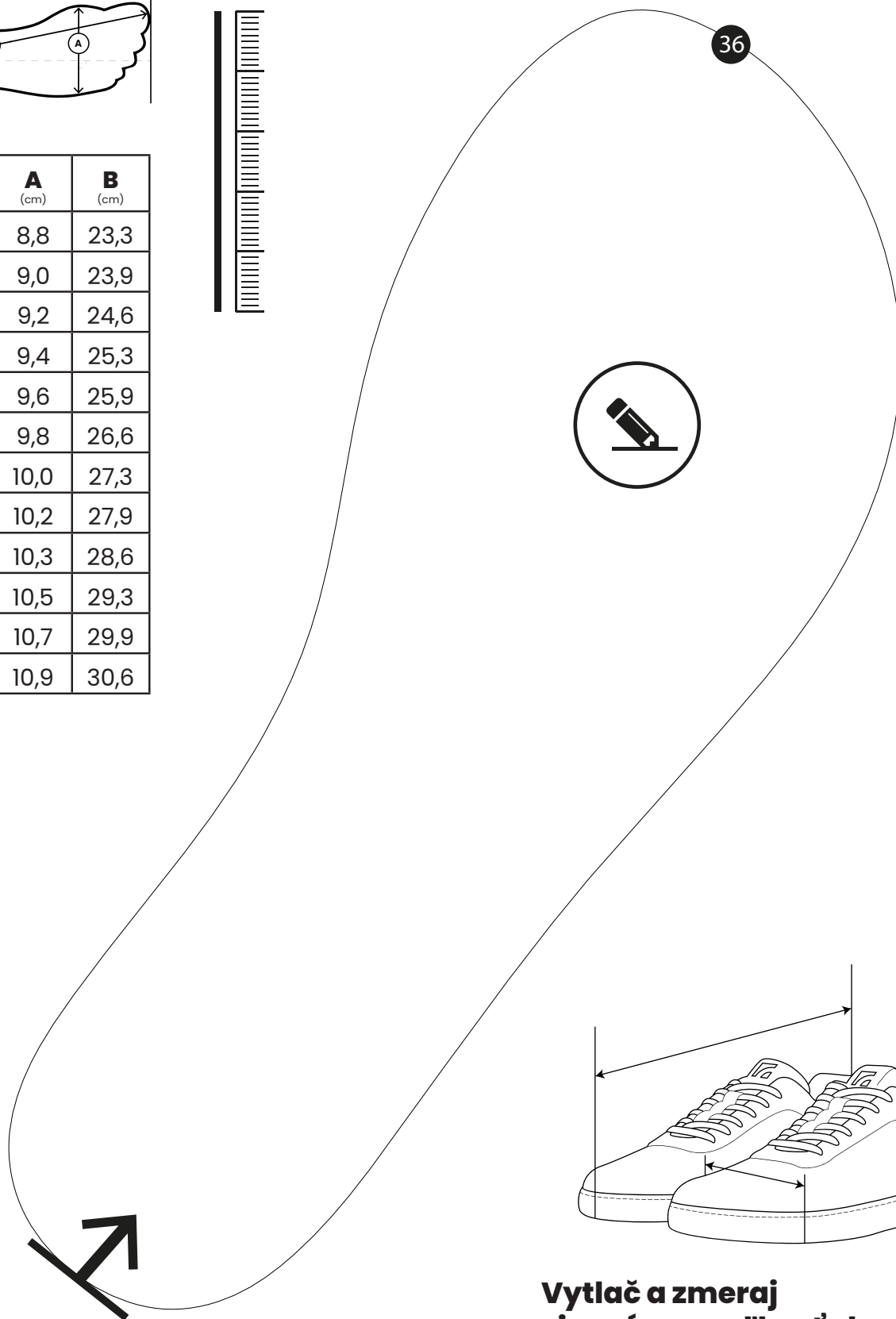

**Vytlač a zmeraj
si správnu veľkosť chodidla.**

K celkovej dĺžke vášho chodidla odporúčame prirátat' nadmerok 0,5 – 1,2 cm, čím získate ideálnu veľkosť topánky pre vás.

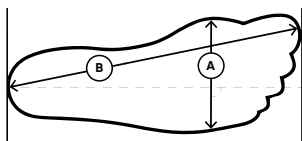

5 cm



EU	A (cm)	B (cm)
36	8,8	23,3
37	9,0	23,9
38	9,2	24,6
39	9,4	25,3
40	9,6	25,9
41	9,8	26,6
42	10,0	27,3
43	10,2	27,9
44	10,3	28,6
45	10,5	29,3
46	10,7	29,9
47	10,9	30,6

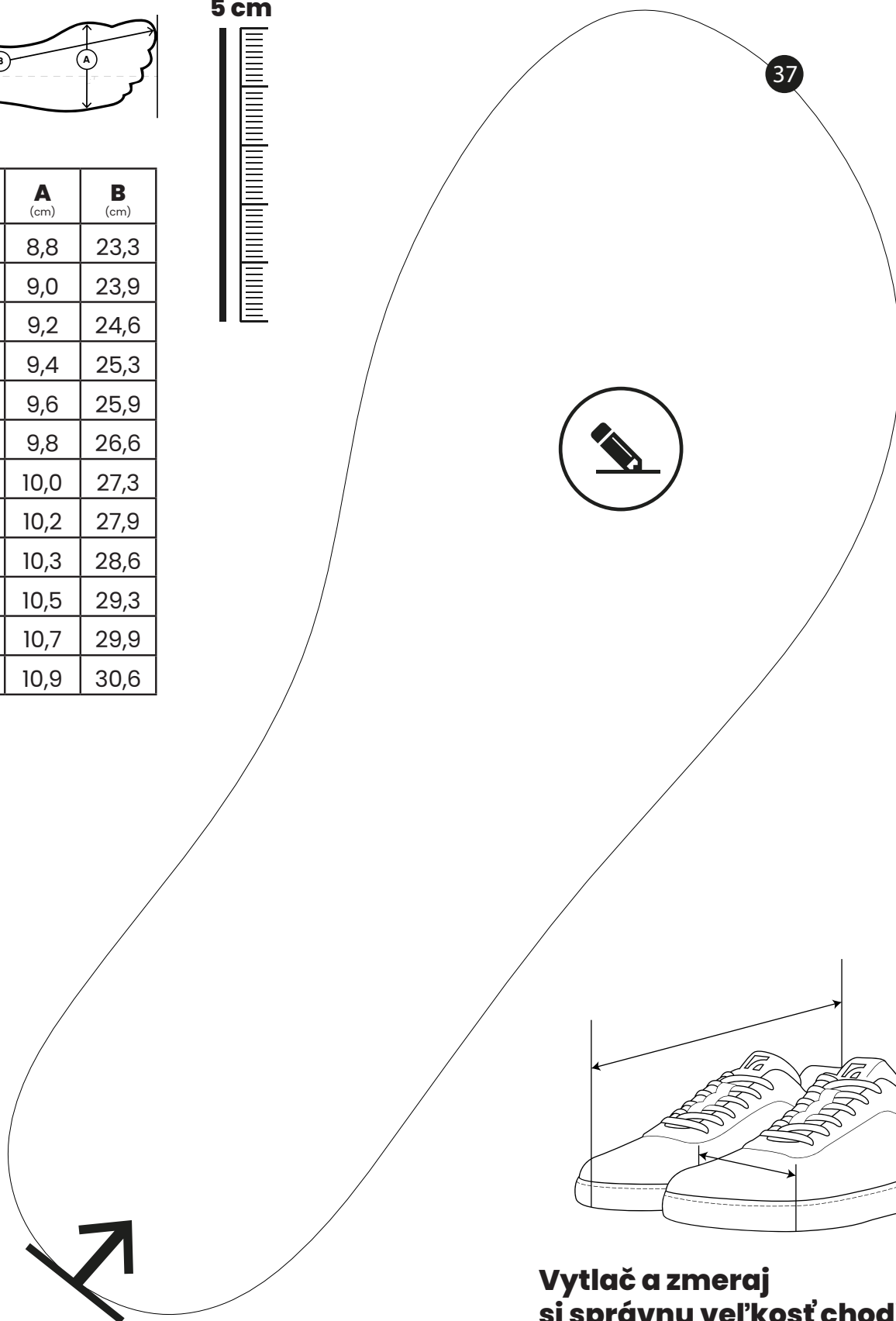

Vytlač a zmeraj si správnu veľkosť chodidla.

K celkovej dĺžke vášho chodidla odporúčame prirátat' nadmerok 0,5 – 1,2 cm, čím získate ideálnu veľkosť topánky pre vás.

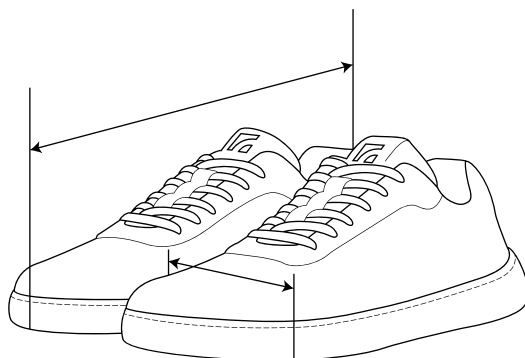

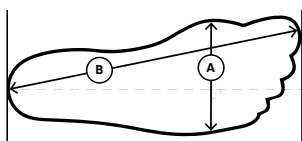

5 cm



EU	A (cm)	B (cm)
36	8,8	23,3
37	9,0	23,9
38	9,2	24,6
39	9,4	25,3
40	9,6	25,9
41	9,8	26,6
42	10,0	27,3
43	10,2	27,9
44	10,3	28,6
45	10,5	29,3
46	10,7	29,9
47	10,9	30,6

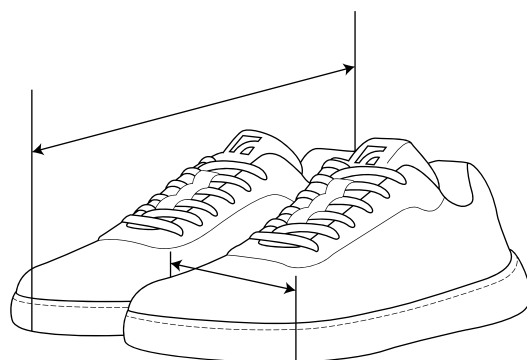
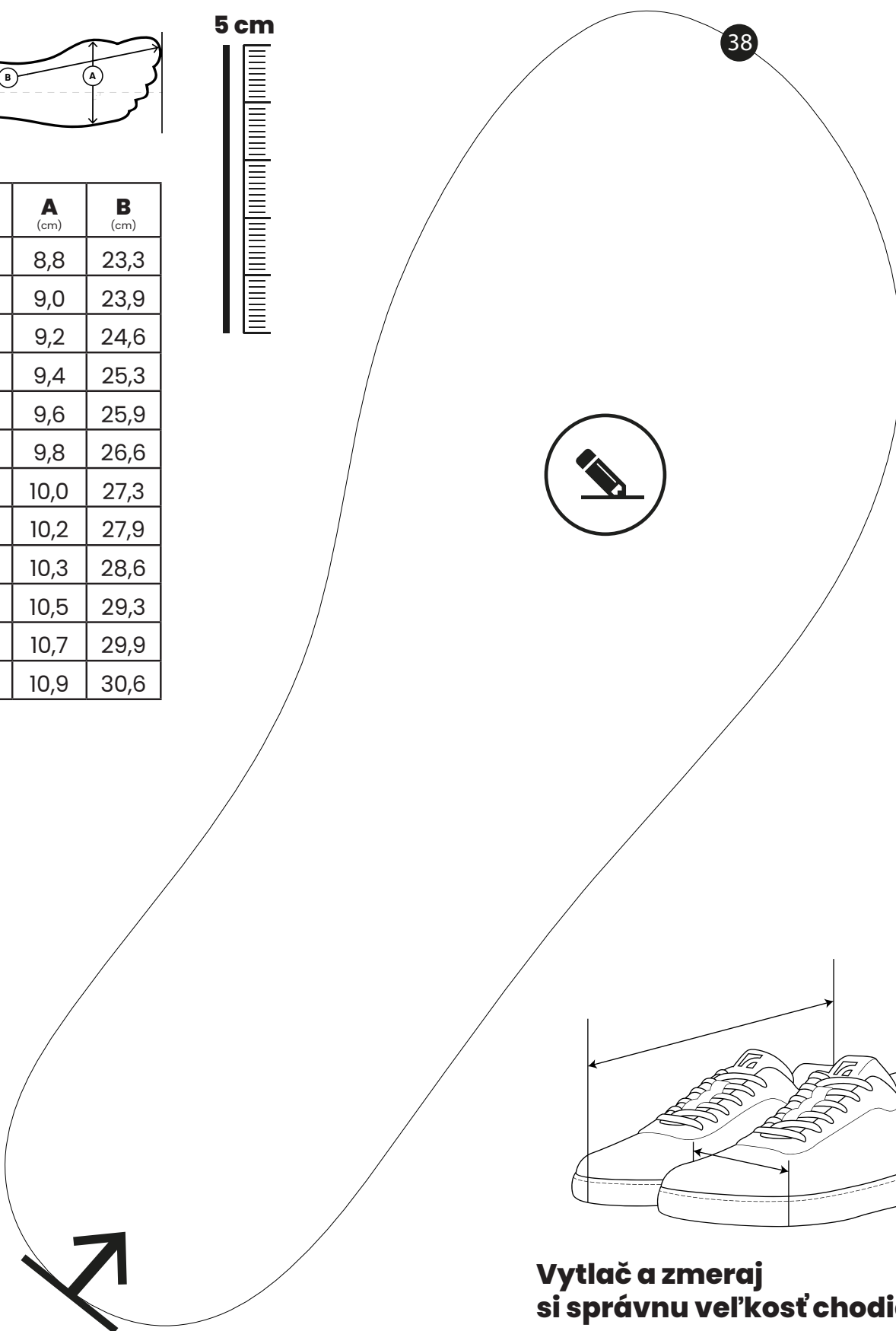

**Vytlač a zmeraj
si správnu veľkosť chodidla.**

K celkovej dĺžke vášho chodidla odporúčame prirátat' nadmerok 0,5 – 1,2 cm, čím získate ideálnu veľkosť topánky pre vás.

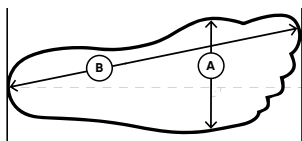

5 cm



EU	A (cm)	B (cm)
36	8,8	23,3
37	9,0	23,9
38	9,2	24,6
39	9,4	25,3
40	9,6	25,9
41	9,8	26,6
42	10,0	27,3
43	10,2	27,9
44	10,3	28,6
45	10,5	29,3
46	10,7	29,9
47	10,9	30,6

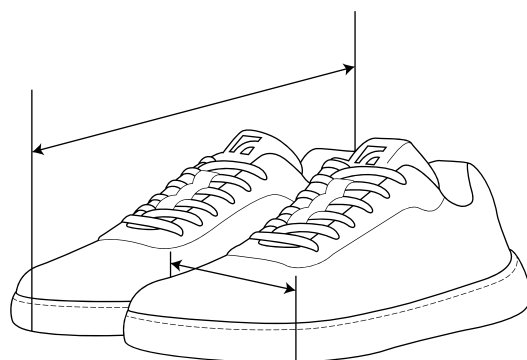
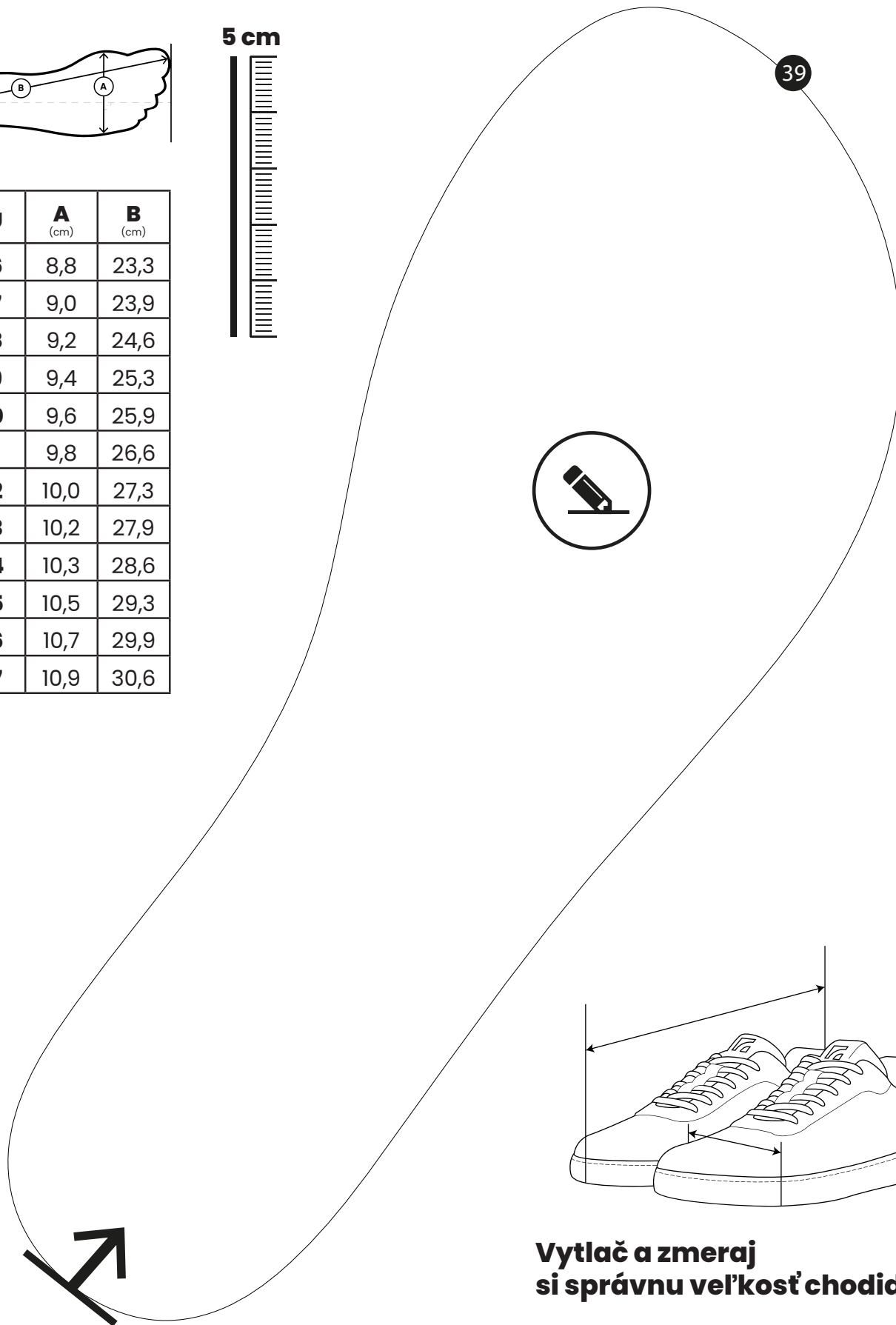

**Vytlač a zmeraj
si správnu veľkosť chodidla.**

K celkovej dĺžke vášho chodidla odporúčame prirátat' nadmerok 0,5 – 1,2 cm, čím získate ideálnu veľkosť topánky pre vás.

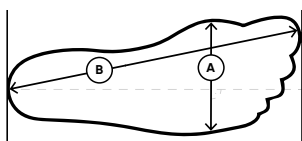

5 cm



EU	A (cm)	B (cm)
36	8,8	23,3
37	9,0	23,9
38	9,2	24,6
39	9,4	25,3
40	9,6	25,9
41	9,8	26,6
42	10,0	27,3
43	10,2	27,9
44	10,3	28,6
45	10,5	29,3
46	10,7	29,9
47	10,9	30,6

40

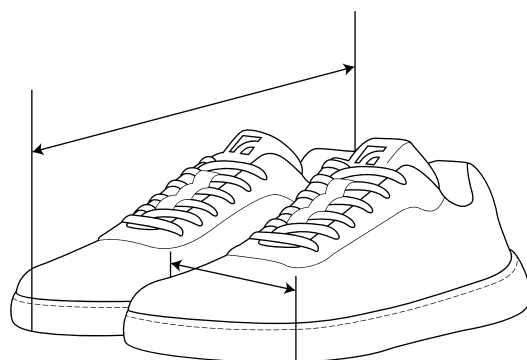
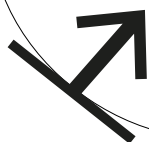

**Vytlač a zmeraj
si správnu veľkosť chodidla.**

K celkovej dĺžke vášho chodidla odporúčame prirátat' nadmerok 0,5 – 1,2 cm, čím získate ideálnu veľkosť topánky pre vás.

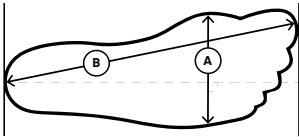

5 cm



EU	A (cm)	B (cm)
36	8,8	23,3
37	9,0	23,9
38	9,2	24,6
39	9,4	25,3
40	9,6	25,9
41	9,8	26,6
42	10,0	27,3
43	10,2	27,9
44	10,3	28,6
45	10,5	29,3
46	10,7	29,9
47	10,9	30,6



41

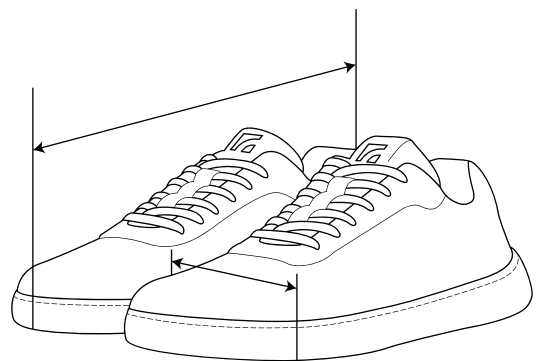

**Vytlač a zmeraj
si správnu veľkosť chodidla.**

K celkovej dĺžke vášho chodidla odporúčame prirátat' nadmerok 0,5 – 1,2 cm, čím získate ideálnu veľkosť topánky pre vás.

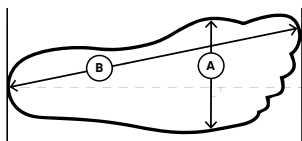

5 cm



EU	A (cm)	B (cm)
36	8,8	23,3
37	9,0	23,9
38	9,2	24,6
39	9,4	25,3
40	9,6	25,9
41	9,8	26,6
42	10,0	27,3
43	10,2	27,9
44	10,3	28,6
45	10,5	29,3
46	10,7	29,9
47	10,9	30,6



42

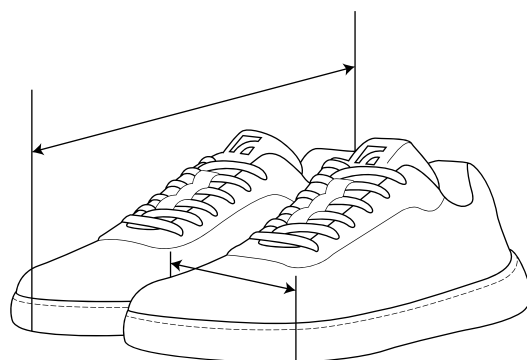

Vytlač a zmeraj si správnu veľkosť chodidla.

K celkovej dĺžke vášho chodidla odporúčame prirátat' nadmerok 0,5 – 1,2 cm, čím získate ideálnu veľkosť topánky pre vás.

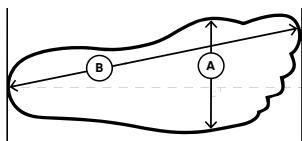

5 cm



EU	A (cm)	B (cm)
36	8,8	23,3
37	9,0	23,9
38	9,2	24,6
39	9,4	25,3
40	9,6	25,9
41	9,8	26,6
42	10,0	27,3
43	10,2	27,9
44	10,3	28,6
45	10,5	29,3
46	10,7	29,9
47	10,9	30,6

43

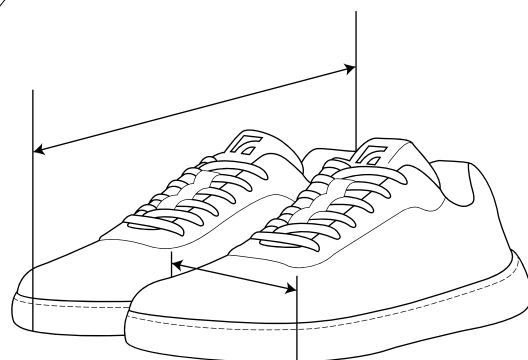

Vytlač a zmeraj si správnu veľkosť chodidla.

K celkovej dĺžke vášho chodidla odporúčame prirátat' nadmerok 0,5 – 1,2 cm, čím získate ideálnu veľkosť topánky pre vás.

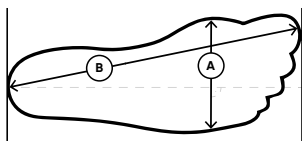

5 cm



EU	A (cm)	B (cm)
36	8,8	23,3
37	9,0	23,9
38	9,2	24,6
39	9,4	25,3
40	9,6	25,9
41	9,8	26,6
42	10,0	27,3
43	10,2	27,9
44	10,3	28,6
45	10,5	29,3
46	10,7	29,9
47	10,9	30,6

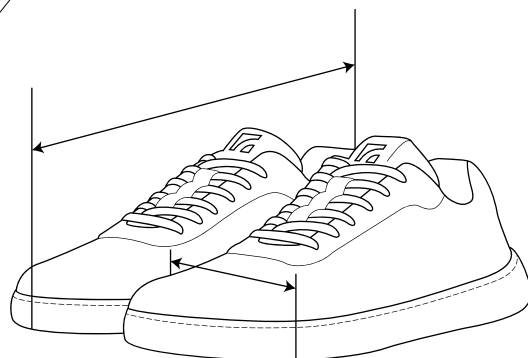

Vytlač a zmeraj si správnu veľkosť chodidla.

K celkovej dĺžke vášho chodidla odporúčame prirátat' nadmerok 0,5 – 1,2 cm, čím získate ideálnu veľkosť topánky pre vás.

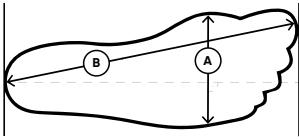

**5 cm**

EU	A (cm)	B (cm)
36	8,8	23,3
37	9,0	23,9
38	9,2	24,6
39	9,4	25,3
40	9,6	25,9
41	9,8	26,6
42	10,0	27,3
43	10,2	27,9
44	10,3	28,6
45	10,5	29,3
46	10,7	29,9
47	10,9	30,6



45

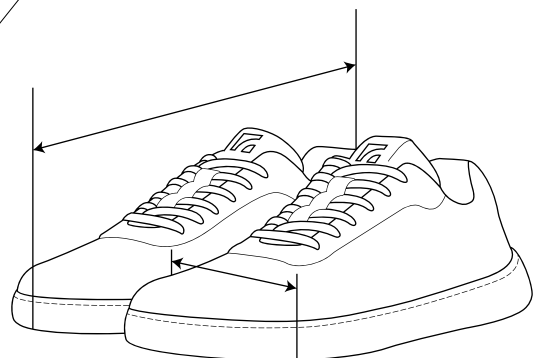

Vytlač a zmeraj si správnu veľkosť chodidla.

K celkovej dĺžke vášho chodidla odporúčame prirátat' nadmerok 0,5 – 1,2 cm, čím získate ideálnu veľkosť topánky pre vás.



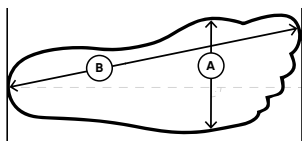

5 cm



EU	A (cm)	B (cm)
36	8,8	23,3
37	9,0	23,9
38	9,2	24,6
39	9,4	25,3
40	9,6	25,9
41	9,8	26,6
42	10,0	27,3
43	10,2	27,9
44	10,3	28,6
45	10,5	29,3
46	10,7	29,9
47	10,9	30,6

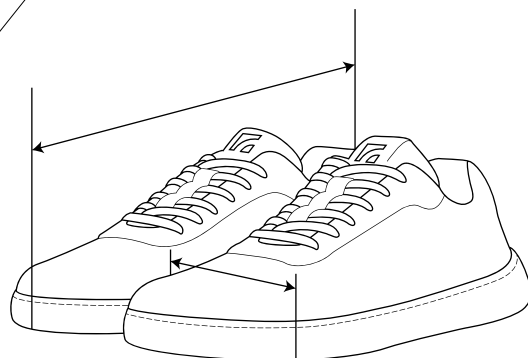

Vytlač a zmeraj si správnu veľkosť chodidla.

K celkovej dĺžke vášho chodidla odporúčame prirátat' nadmerok 0,5 – 1,2 cm, čím získate ideálnu veľkosť topánky pre vás.



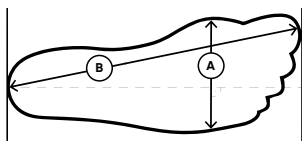

5 cm



EU	A (cm)	B (cm)
36	8,8	23,3
37	9,0	23,9
38	9,2	24,6
39	9,4	25,3
40	9,6	25,9
41	9,8	26,6
42	10,0	27,3
43	10,2	27,9
44	10,3	28,6
45	10,5	29,3
46	10,7	29,9
47	10,9	30,6

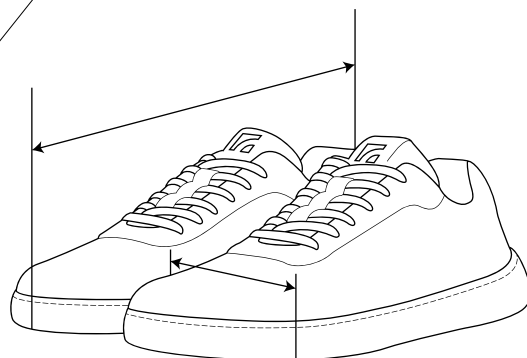

Vytlač a zmeraj si správnu veľkosť chodidla.

K celkovej dĺžke vášho chodidla odporúčame prirátat' nadmerok 0,5 – 1,2 cm, čím získate ideálnu veľkosť topánky pre vás.

